

Návod k obsluze

Držák pro fotovoltaický panel na balkón

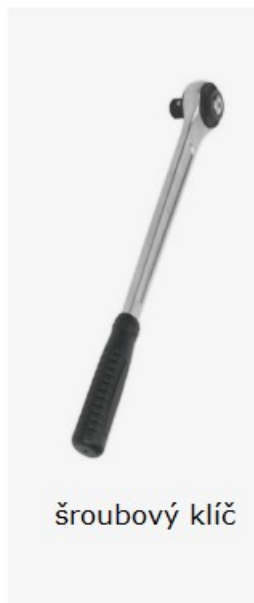

1. Instalační nářadí







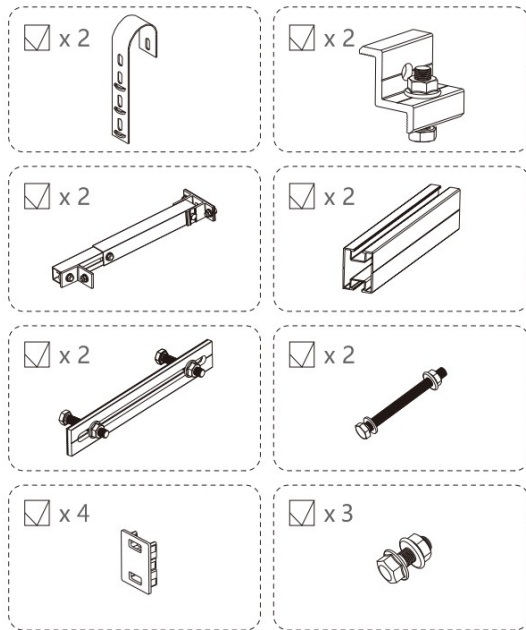









2. Systémové komponenty

Příslušenství podléhá skutečnému produktu



Specifikace produktu

 260mm Al 6005-T5 AlMgSi0.5	 275mm Al 6005-T5 AlMgSi0.5	 300mm Al 6005-T5 AlMgSi0.5	 38mm SUS304 1.4301
 35mm Al 6005-T5 & EPDM	 35mm Al 6005-T5 AlMgSi0.5	 40mm Al 6005-T5 AlMgSi0.5	
 30mm Al 6005-T5 AlMgSi0.5	 220mm Al 6005-T5 AlMgSi0.5	 M8*20 SUS304 1.4301	 M8*25 SUS304 1.4301
 M8*55 SUS304 1.4301	 M8*60 SUS304 1.4301	 M8*90 SUS304 1.4301	

3. Aplikace



4. Návod k instalaci

1. Upevnění na balkóně s nastavitelným sklonem mezi 10 - 30°

1.1 Instalace balkonového háku: Háky jsou připevněny pomocí šroubů a otvorů v rámu panelu



1.2 Spojení háku a zábradlí: hák se zavěsí na zábradlí balkónu pomocí šroubu, aby se zabránilo jeho vypadnutí.





1.3 Instalace kolejnice: Hlava šroubu zapadne do drážky kolejnice, hliníkový plech je na druhé straně zábradlí a šroub je zajištěn, jak je znázorněno na obrázku.



M8 X 55



1.4 Instalace teleskopické tyče: Teleskopická tyč je předinstalovaná ve výrobě a základna je také zajištěna na kolejnici pomocí šroubů M8.



1.5 Instalace a připojení L patky: L patka je zajištěna na druhé straně rámu panelu pomocí šroubů a poté spojena s teleskopickou tyčí pomocí šroubů

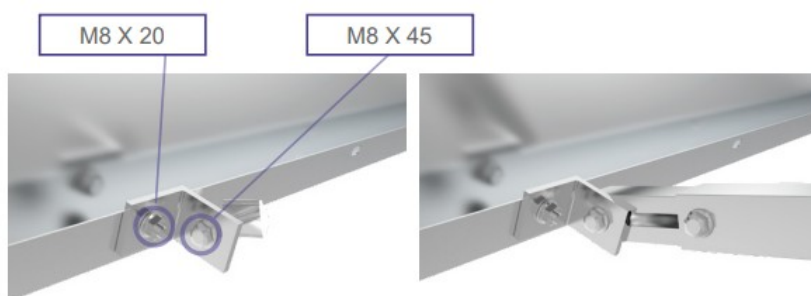

1.6 Podle požadovaného úhlu upravte polohu teleskopické tyče a poté zajistěte šroub a instalace je dokončena



2. Balkonové upevnění bez úhlového řešení

Háčky a kolejnice se připevňují k zábradlí stejným způsobem jako úhlové, přičemž se odstraní stavitelné nožky a L spojky. Zatlačte panel přímo na vodící lištu pomocí svorek, jak je znázorněno na obrázku níže. Hlava šroubu M8 je zaklapnuta do drážky a matice je zajištěna.

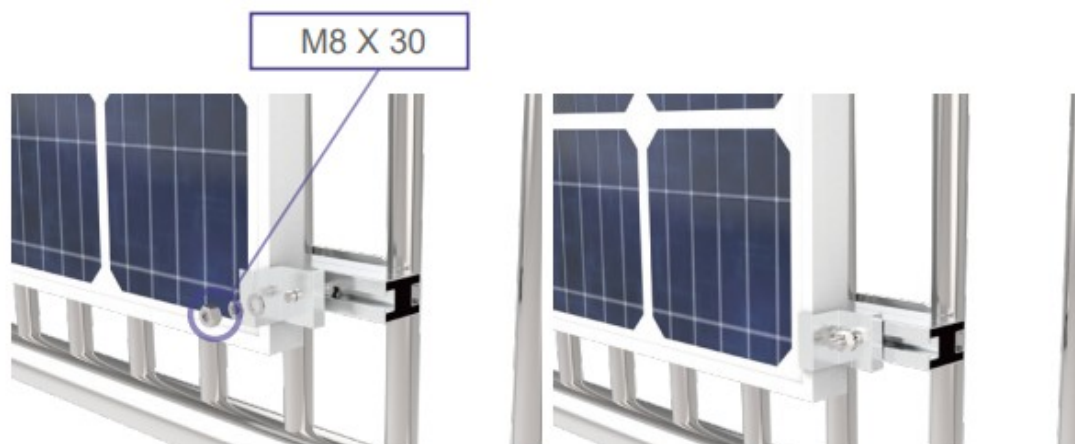

2.1. Instalace dokončena



Bezpečnost:

- Z bezpečnostních a schvalovacích důvodů (CE) není povoleno svévolné přestavování a/nebo pozměňování produktů.
- Příklad nesmí být vystaven žádným extrémním teplotám (< -10°C / > +50°C), silným vibracím nebo silnému mechanickému zatížení.
- Tento produkt není žádnou hračkou a nenáleží do dětských rukou. Děti by mohly spolknout díly přístroje nebo se zranit

Údržba a čištění

Produkt nevyžaduje žádnou údržbu. K čištění pouzdra používejte pouze měkký, mírně vodou navlhčený hadřík. Nepoužívejte žádné prostředky na drhnutí nebo chemická rozpouštědla (ředidla barev a laků), neboť by tyto prostředky mohly poškodit pouzdro produktu.

Recyklace:

Elektronické a elektrické produkty nesmějí být vyhazovány do domovních odpadů. Likviduje odpad na konci doby životnosti výrobku přiměřeně podle platných zákonných ustanovení. Šetřete životní prostředí a přispějte k jeho ochraně!

Záruka:

Na tento produkt poskytujeme záruku 24 měsíců. Záruka se nevztahuje na škody, které vyplývají z neodborného zacházení, nehody, opotřebení, nedodržení návodu k obsluze nebo změn na výrobku, provedených třetí osobou.